



241035, г.Брянск, ул.Бурова, д.20
 тел. 8(915)535-46-88, 8(920)604-04-44
 alum32@yandex.ru
 www.alum32.ru

Прайс-лист №1

Кронштейн крепежный усиленный						
№	Наименование	Марка	Ед. изм	Цена, в руб. с НДС		
				оцинковка		Наценка на порошковое окрашивание **
				1,2мм.	2мм.	
1	Крепежный кронштейн усиленный	ККУ-95*80*90	шт.	17,60	24,70	2,20
2		ККУ-95*80*100	шт.	18,70	26,50	2,50
3		ККУ-95*80*110(*)	шт.	19,10	27,40	2,90
4		ККУ-95*80*120	шт.	19,50	27,80	3,30
5		ККУ-95*80*130(*)	шт.	20,80	29,80	3,60
6		ККУ-95*80*140(*)	шт.	21,30	31,00	3,80
7		ККУ-95*80*150	шт.	22,10	31,80	4,10
8		ККУ-95*80*160(*)	шт.	23,10	33,40	4,20
9		ККУ-95*80*170(*)	шт.	23,40	34,60	4,20
10		ККУ-95*80*180	шт.	24,10	34,90	4,60
11		ККУ-95*80*190(*)	шт.	25,40	37,10	5,00
12		ККУ-95*80*200	шт.	25,10	37,30	5,40
13		ККУ-95*80*210(*)	шт.	26,80	39,50	5,70
14		ККУ-95*80*220(*)	шт.	27,50	40,70	5,90
15		ККУ-95*80*230	шт.	28,00	42,00	6,00
16		ККУ-95*80*240(*)	шт.	29,20	43,20	6,40
17		ККУ-95*80*250	шт.	29,90	44,30	6,70
18		ККУ-95*80*260(*)	шт.	30,10	45,60	7,30
19		ККУ-95*80*270(*)	шт.	31,40	46,70	7,70
20		ККУ-95*80*280(*)	шт.	32,10	47,90	8,00
21		ККУ-95*80*290(*)	шт.	32,30	49,20	8,50
22		ККУ-95*80*300(*)	шт.	33,90	50,50	8,80
23		ККУ-95*80*310(*)	шт.	34,70	51,80	9,90
24		ККУ-95*80*320(*)	шт.	34,80	53,00	9,90
25		ККУ-95*80*330(*)	шт.	36,10	54,10	9,90
26		ККУ-95*80*340(*)	шт.	36,90	55,40	9,90
27		ККУ-95*80*350(*)	шт.	37,70	56,80	9,90
28	Удлинитель ККУ	УК-150*96	шт.	28,30		4,30
29	Шайба	33*33(1,2мм.)	шт.		1,40	1,00
30	Шайба	33*33(2мм.)	шт.		1,90	1,00
31	Прокладка	паронит 95*80*2мм	шт.	5,00		
32		изолон 95*80*3мм	шт.	3,00		

(*)Позиции под заказ

(**) покраска в RAL +20 рублей/шт.

Прайс-лист №2

Кронштейн крепежный (КК)						
№	Наименование	Марка	Ед. изм.	Цена, в руб. с НДС		
				оцинковка		Наценка на порошковое окрашивание **
				1,2мм.	2мм.	
1	Крепежный кронштейн	КК 50*50*50	шт.	7,80	10,10	1,30
2		КК 50*50*60(*)	шт.	8,20	10,80	1,30
3		КК 50*50*70(*)	шт.	8,60	11,40	1,30
4		КК 50*50*80(*)	шт.	9,00	11,90	1,40
5		КК 50*50*90(*)	шт.	9,30	12,60	1,70
6		КК 50*50*100	шт.	9,90	13,40	1,80
7		КК 50*50*110(*)	шт.	10,40	14,10	1,90
8		КК 50*50*120(*)	шт.	10,80	14,70	1,90
9		КК 50*50*130(*)	шт.	11,20	15,40	2,10
10		КК 50*50*140(*)	шт.	11,60	16,00	2,20
11		КК 50*50*150	шт.	12,20	17,00	2,30
12		КК 50*50*160(*)	шт.	12,60	17,50	2,40
13		КК 50*50*170(*)	шт.	12,80	18,00	2,50
14		КК 50*50*180(*)	шт.	13,30	18,70	2,80
15		КК 50*50*190(*)	шт.	13,60	19,30	2,90
16		КК 50*50*200	шт.	14,20	20,20	3,20
17		КК 50*50*210(*)	шт.	14,40	20,50	3,30
18		КК 50*50*220(*)	шт.	14,80	21,20	3,40
19		КК 50*50*230(*)	шт.	15,20	21,90	3,60
20		КК 50*50*240(*)	шт.	15,60	22,50	3,80
21		КК 50*50*250	шт.	16,30	23,30	4,30
22		КК 50*50*260(*)	шт.	16,60	23,90	4,60
23		КК 50*50*270(*)	шт.	17,10	24,70	4,70
24		КК 50*50*280(*)	шт.	17,70	25,10	4,80
25		КК 50*50*290(*)	шт.	18,20	25,80	4,90
26		КК 50*50*300(*)	шт.	18,80	26,40	5,00
27		КК 50*50*310(*)	шт.	19,40	27,10	5,20
28		КК 50*50*320(*)	шт.	20,00	27,80	5,30
29		КК 50*50*330(*)	шт.	20,50	28,30	5,40
30		КК 50*50*340(*)	шт.	21,10	29,00	5,50
31		КК 50*50*350(*)	шт.	21,70	30,90	5,60
32	Прокладка	паронит 50*50*2мм	шт.	3,00		
33		изолон 50*50*3мм	шт.	2,00		

(*)Позиции под заказ

(**) покраска в RAL +20 рублей/шт.



241035, г.Брянск, ул.Бурова, д.20
 тел. 8(915)535-46-88, 8(920)604-04-44
 alum32@yandex.ru
 www.alum32.ru

Прайс-лист №3

Кронштейн крепежный (КК)						
№	Наименование	Марка	Ед. изм	Цена, в руб. с НДС		
				оцинковка		Наценка на порошковое окрашивание **
				1,2мм.	2мм.	
1	Крепежный кронштейн (*)	КК 70*70*70	шт.	договор.	16,50	1,80
2		КК 70*70*80	шт.	договор.	17,30	1,90
3		КК 70*70*90	шт.	договор.	18,10	2,10
4		КК 70*70*100	шт.	договор.	19,50	2,30
5		КК 70*70*110	шт.	договор.	20,10	2,70
6		КК 70*70*120	шт.	договор.	20,90	2,90
7		КК 70*70*130	шт.	договор.	21,90	3,40
8		КК 70*70*140	шт.	договор.	22,90	3,60
9		КК 70*70*150	шт.	договор.	23,60	4,00
10		КК 70*70*160	шт.	договор.	24,80	4,10
11		КК 70*70*170	шт.	договор.	26,90	4,20
12		КК 70*70*180	шт.	договор.	26,90	4,50
13		КК 70*70*190	шт.	договор.	27,30	4,70
14		КК 70*70*200	шт.	договор.	28,70	5,00
15		КК 70*70*210	шт.	договор.	29,40	5,60
16		КК 70*70*220	шт.	договор.	30,30	5,80
17		КК 70*70*230	шт.	договор.	32,40	5,90
18		КК 70*70*240	шт.	договор.	32,40	6,00
19		КК 70*70*250	шт.	договор.	32,70	6,50
20		КК 70*70*260	шт.	договор.	33,80	6,90
21		КК 70*70*270	шт.	договор.	35,10	7,60
22		КК 70*70*280	шт.	договор.	35,40	7,80
23		КК 70*70*290	шт.	договор.	36,70	8,30
24		КК 70*70*300	шт.	договор.	37,40	8,60
25		КК 70*70*310	шт.	договор.	38,60	8,90
26		КК 70*70*320	шт.	договор.	38,90	9,20
27		КК 70*70*330	шт.	договор.	41,80	9,90
28	Прокладка	паронит 70*700*2мм	шт.	4,00		
29		изолон 70*70*3мм	шт.	3,00		

(*)Позиции под заказ

(**) покраска в RAL +20 рублей/шт.



241035, г.Брянск, ул.Бурова, д.20
 тел. 8(915)535-46-88, 8(920)604-04-44
 alum32@yandex.ru
 www.alum32.ru

Прайс-лист №4

Кронштейн крепежный П-образный (ККП)						
№	Наименование	Марка	Ед. изм.	Цена, в руб. с НДС		
				оцинковка		Наценка на порошковое окрашивание **
				1,2мм.	2мм.	
1	Крепежный кронштейн (*)	ККП 50*65*50	шт.	14,20	19,40	2,50
2		ККП 50*65*100	шт.	19,00	27,30	4,20
3		ККП 50*65*150	шт.	23,70	35,20	5,40
4		ККП 50*65*200	шт.	29,60	43,20	6,90
5		ККП 50*65*250	шт.	33,50	51,10	8,70
6		ККП 50*80*50	шт.	14,90	20,50	2,50
7		ККП 50*80*100	шт.	19,70	28,50	4,20
8		ККП 50*80*150	шт.	24,60	36,40	5,40
9		ККП 50*80*200	шт.	29,40	44,30	6,90
10		ККП 50*80*250	шт.	34,20	52,30	8,70
11	Шайба КПП	50*55	шт.	8,20	10,00	1,20
12	Прокладка	паронит 50*80*2мм	шт.	3,50		
13		изолон 50*80*3мм	шт.	2,50		

(*)Позиции под заказ

(**) покраска в RAL +20 рублей/шт.



241035, г.Брянск, ул.Бурова, д.20
 тел. 8(915)535-46-88, 8(920)604-04-44
 alum32@yandex.ru
 www.alum32.ru

Прайс-лист №5

Кляммер крепежный													
№	Наименование	Марка	Ед.изм.	Цена, в руб. с НДС									Наценка на порошковое окрашивание
				оцинковка		нержавейка							
						AISI 201		AISI 302		AISI 430			
				1мм.	1.2мм.	1мм.	1.2мм.	1мм.	1.2мм.	1мм.	1.2мм.		
1	Кляммер рядовой (полукруглые лапки)	ККР 76*70*10	шт.	8,00	8,50	14,90	16,80	21,80	24,90	13,40	15,10	2,50	
2	Кляммер рядовой (квадратные лапки) *	ККР/1 75*70*10	шт.	8,00	8,50	14,90	16,80	19,80	24,90	13,40	15,10	2,50	
3	Кляммер рядовой с дистанциром (полукруглые лапки)	ККР 76*70*10-У	шт.	8,00	8,50	14,90	16,80	17,80	24,90	13,40	15,10	2,50	
4	Кляммер рядовой безазорный (полукруглые лапки) *	ККР6 76*70*10	шт.	9,60	10,00	16,50	18,40	22,30	26,49	14,90	16,60	2,50	
5	Кляммер стартовый (полукруглые лапки)	ККС 76*37*10	шт.	6,70	7,00	10,30	11,40	14,40	16,20	9,40	10,50	2,50	
6	Кляммер стартовый с дистанциром (полукруглые лапки)	ККС 76*37*10-У	шт.	6,70	7,00	10,30	11,40	14,40	16,20	9,40	10,50	2,50	
7	Кляммер стартовый (квадратные лапки) *	ККС/1 75*31*10	шт.	6,70	7,00	10,30	11,40	14,40	16,20	9,40	10,50	2,50	
8	Кляммер концевой (полукруглые лапки)	ККК 37*70*10	шт.	6,60	6,70	9,90	10,80	13,90	15,40	9,20	10,00	2,50	
9	Кляммер концевой (квадратные лапки) *	ККК/1 37*70*10	шт.	6,60	6,70	9,90	10,80	13,90	15,40	9,20	10,00	2,50	
10	Кляммер концевой безазорный (полукруглые лапки) *	ККК6 37*70*10	шт.	8,20	8,30	11,40	12,40	15,40	16,90	10,70	11,60	2,50	
11	Кляммер концевой завершающий (полукруглые лапки)	ККЗ 37*37*10	шт.	6,00	6,30	7,80	8,40	10,50	11,30	7,40	7,90	2,50	
12	Кляммер универсальный рядовой (полукруглые лапки) *	КДК 72*72*10	шт.	8,00	8,60	14,50	16,40	17,90	20,10	13,10	14,60	2,50	

(*)Позиции под заказ



241035, г.Брянск, ул.Бурова, д.20
 тел. 8(915)535-46-88, 8(920)604-04-44
 alum32@yandex.ru
 www.alum32.ru

Прайс-лист №6

Профиль направляющий					
№	Наименование	Марка	Ед. изм	1,2мм.	Наценка на порошковое окрашивание **
1	Профиль Г-образный 40*40	ПОГ 40*40*3000	м.п.	64,70	6,20
2	Профиль Г-образный 50*50	ПОГ 50*50*3000	м.п.	81,50	8,60
3	Профиль Г-образный 60*40	ПОГ 60*40*3000	м.п.	81,50	8,60
4	Профиль П-образный 20*20*50*20*20	ПОВ 20*50*3000	м.п.	91,40	9,80
5	Профиль П-образный 20*20*60*20*20	ПОВ 20*60*3000	м.п.	99,70	9,80
6	Профиль П-образный 20*20*80*20*20	ПОВ 20*80*3000	м.п.	112,10	12,40
7	Профиль П-образный 20*20*90*20*20	ПОВ 20*90*3000	м.п.	120,40	13,60
8	Профиль П-образный 20*20*100*20*20	ПОВ 20*100*3000	м.п.	126,20	14,70
9	Профиль Z-образный 40*20*20	ППВ 40*20*3000	м.п.	64,70	7,50
10	Профиль Т-образный 80*50	ПВТ 80*50	м.п.	142,70	12,40
11	Профиль Т-образный 80*30	ПВТ 80*30	м.п.	114,30	12,40
12	Профиль Т-образный 65*50	ПВТ 65*50	м.п.	132,10	11,10
13	Профиль Т-образный 65*30	ПВТ 65*30	м.п.	100,10	11,10
14	Профиль С-образный 20*65*20	ПН 20*65	м.п.	договор.	договор.
15	Профиль С-образный 20*80*20	ПН 20*80	м.п.	договор.	договор.
16	Профиль С-образный усиленный 5*20*65	ПНу 5*20*65	м.п.	договор.	договор.
17	Профиль С-образный усиленный 5*20*80	ПНу 5*20*80	м.п.	договор.	договор.

(**) покраска в RAL +20 рублей/м.п.



241035, г.Брянск, ул.Бурова, д.20
 тел. 8(915)535-46-88, 8(920)604-04-44
 alum32@yandex.ru
 www.alum32.ru

Прайс-лист №7

Анкер HILTI							
№	Наименование	Размер	Применение	Кол-во в упаковке	Ед. изм	Цена, руб. с НДС	Примечание
1	Фасадный анкер HRV-H	10*100	Для крепления кронштейнов	100	шт.	23,5	Подходит для бетона, кирпича, газобетона
Анкер EJOT							
1	Фасадный анкер SDF-KB 10U*100F	10*100	Для крепления кронштейнов	100	шт.	19,50	Подходит для бетона, кирпича, газобетона
2	Фасадный анкер SDF-KB 10U*100V	10*100	Для крепления кронштейнов	100	шт.	19,50	Подходит для бетона, кирпича, газобетона
Анкер FASTY							
1	Фасадный анкер BFK-STB	10*80	Для крепления кронштейнов	50	шт.	17,80	Подходит для бетона, кирпича, газобетона
2		10*100		50	шт.	18,50	
3		10*120		50	шт.	22,80	
4	Фасадный анкер BFK-STBf	10*80	Для крепления кронштейнов	50	шт.	19,00	Подходит для бетона, кирпича, газобетона
5		10*100		50	шт.	19,80	
6		10*120		50	шт.	24,90	

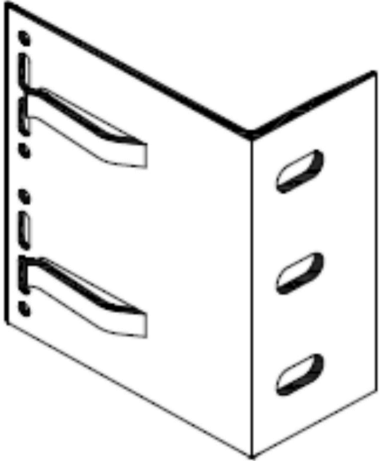
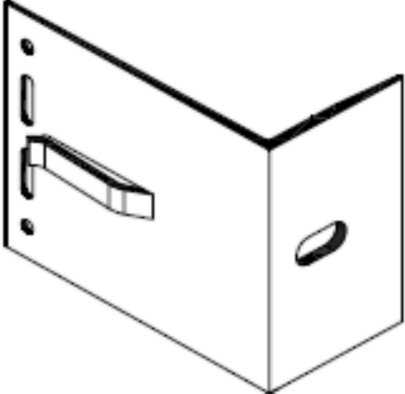
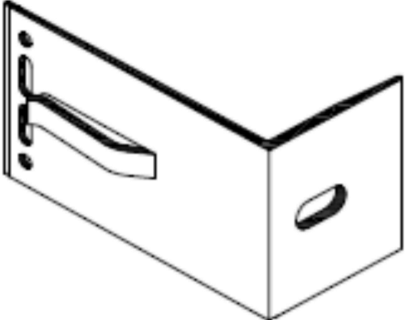
Изображение	Наименование (артикул)		Цена с НДС, руб./шт.
Кронштейны			
	KDK-100	Кронштейн L40*60	66,80
	KDK-101	Кронштейн L40*80	77,20
	KDK-101.2	Кронштейн L40*100	85,80
	KDK-102	Кронштейн L40*120	94,40
	KDK-103	Кронштейн L40*150	110,00
	KDK-105	Кронштейн L40*120	110,00
	KDK-106	Кронштейн L40*150	128,50
	KDK-107	Кронштейн L40*170	142,50
	KDK-108	Кронштейн L40*190	162,60
	KDK-109	Кронштейн L40*220	185,30
	KDK-550.060	Кронштейн D40*60	51,50
	KDK-550.080	Кронштейн D40*80	58,90
	KDK-550.100	Кронштейн D40*100	65,10
	KDK-550.120	Кронштейн D40*120	71,40
	KDK-550.150	Кронштейн D40*150	82,60
	KDK-548.120	Кронштейн D60*120	82,10
	KDK-548.150	Кронштейн D60*150	96,20
	KDK-548.170	Кронштейн D60*170	106,30
	KDK-548.190	Кронштейн D60*190	122,30
	KDK-548.220	Кронштейн D60*220	138,70
	KDK-110	Кронштейн M 40*60	40,00
	KDK-111	Кронштейн M 40*80	44,30
	KDK-111.2	Кронштейн M 40*100	48,70
	KDK-112	Кронштейн M 40*120	53,10
	KDK-113	Кронштейн M 40*150	61,00
	KDK-115	Кронштейн M 60*120	60,60
	KDK-116	Кронштейн M 60*150	70,70
	KDK-117	Кронштейн M 60*170	77,90
	KDK-118	Кронштейн M 60*190	91,00
	KDK-119	Кронштейн M 60*220	102,40

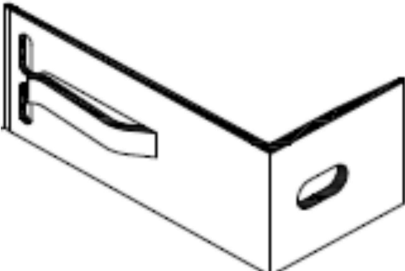
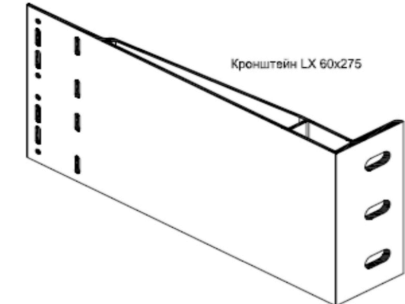
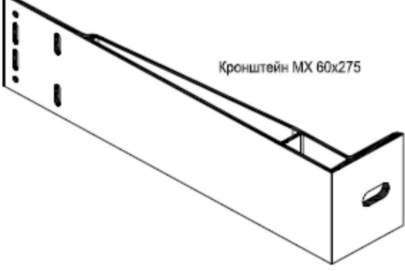
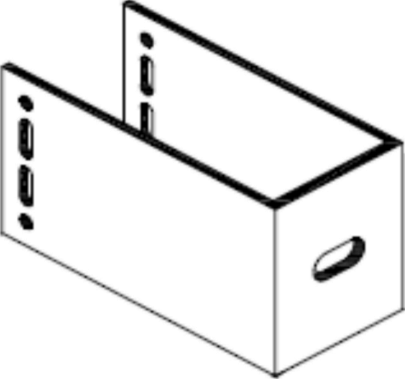
Изображение	Наименование (артикул)		Цена с НДС, руб./шт.
Кронштейны			
	KDK-120	Кронштейн S40*60	31,40
	KDK-121	Кронштейн S40*80	35,20
	KDK-121.2	Кронштейн S40*100	38,40
	KDK-122	Кронштейн S40*120	41,60
	KDK-123	Кронштейн S40*150	47,60
	KDK-125	Кронштейн S60*120	47,20
	KDK-126	Кронштейн S60*150	54,60
	KDK-127	Кронштейн S60*170	59,90
	KDK-128	Кронштейн S60*190	69,90
	KDK-129	Кронштейн S60*220	78,30
	KDK-039	Кронштейн LX60*275	506,00
	KDK-049	Кронштейн MX60*275	297,70
	KDK-181	Кронштейн UM 80	103,10
	KDK-182	Кронштейн UM 120	127,30
	KDK-183	Кронштейн UM 150	137,60
	KDK-184	Кронштейн UM 170	167,10
	KDK-185	Кронштейн UM 190	183,30
	KDK-186	Кронштейн UM 220	193,20

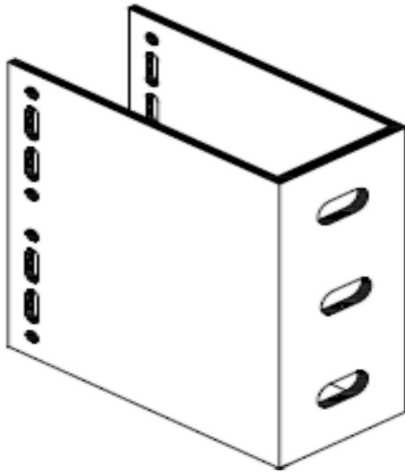
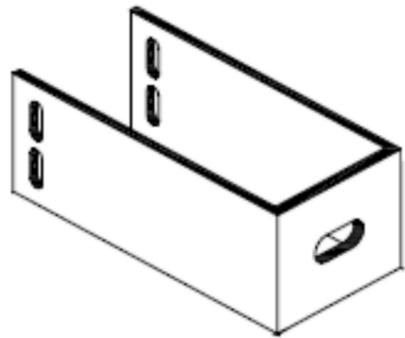
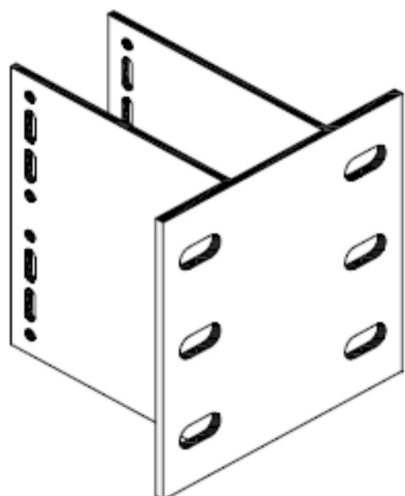
Изображение	Наименование (артикул)		Цена с НДС, руб./шт.
Кронштейны			
	KDK-171	Кронштейн UL 80	174,80
	KDK-172	Кронштейн UL 120	223,00
	KDK-173	Кронштейн UL 150	242,10
	KDK-174	Кронштейн UL 170	300,00
	KDK-175	Кронштейн UL 190	327,40
	KDK-176	Кронштейн UL 220	345,80
	KDK-191	Кронштейн US 80	81,70
	KDK-192	Кронштейн US 120	99,40
	KDK-193	Кронштейн US 150	106,90
	KDK-194	Кронштейн US 170	128,50
	KDK-195	Кронштейн US 190	141,30
	KDK-196	Кронштейн US 220	149,10
	KDK-203	Кронштейн HL 150	441,40
	KDK-206	Кронштейн HL 220	487,50



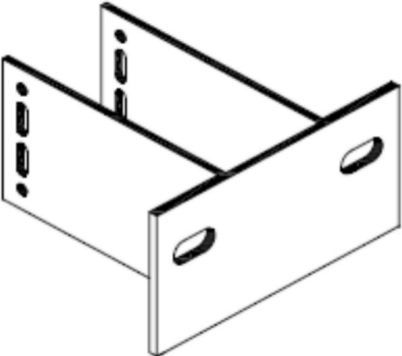
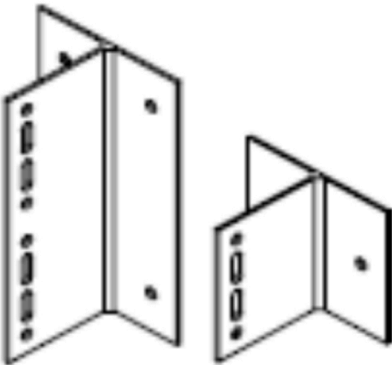

241035, г.Брянск, ул.Бурова, д.20
 тел. 8(915)535-46-88, 8(920)604-04-44
 alum32@yandex.ru
 www.alum32.ru

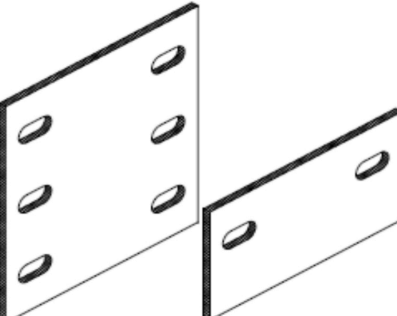



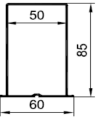

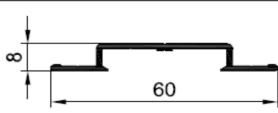
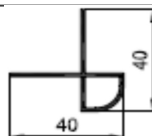
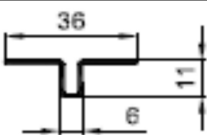
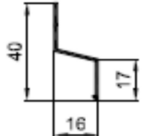
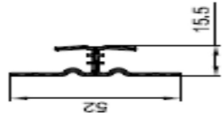

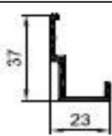
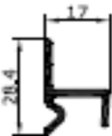
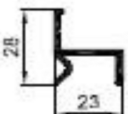
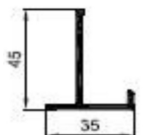
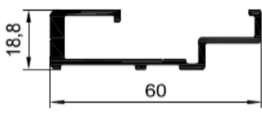
Изображение	Наименование (артикул)		Цена с НДС, руб./шт.
Кронштейны			
	KDK-213	Кронштейн НМ 150	242,50
	KDK-216	Кронштейн НМ 220	256,10
	KDK-581	Кронштейн ТЛ	62,20
	KDK-582	Кронштейн ТМ	46,10

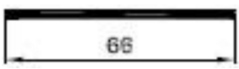



Изображение	Наименование (артикул)		Цена с НДС, руб./шт.
Термоизоляторы			
	KDK-012	Термоизолятор L60	16,80
	KDK-013	Термоизолятор M60	11,20
	KDK-200	Термоизолятор HL	37,40
	KDK-210	Термоизолятор HM	21,90

Изображение	Наименование (артикул)		Цена с НДС, руб./м.п.
Профили направляющие			
	PDV-1023.2	Т-профиль 60*80	266,70
	PDV-1041	Т-профиль 60*60	212,50
	PDV-1043	У-профиль 60*60	228,90
	PDV-1079	Т-профиль 100*60	282,60
	PDV-1152	У-профиль 75*70	284,80
	PDV-1191	Т-профиль 60*40	180,70
	PDV-1201	Т-профиль 60*50	195,30
	PDV-1202	Л-профиль 35*60	156,00
	PDV-1042	Н-профиль 60*50	521,20
	PDV-1042.2		366,60

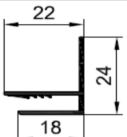
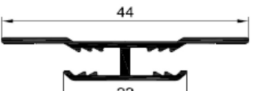
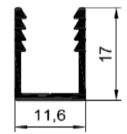
Изображение	Наименование (артикул)		Цена с НДС, руб./м.п.
Профили направляющие			
	PDV-1044	Н-профиль 60*50	699,20
	PDV-1044.2		490,20
	PDV-1044.3		446,70
	PDV-1046	Н-профиль 60*105	742,00
	PDV-1048	Н-профиль 60*45	284,70
	PDV-1118	Т-профиль 60*80	506,30
	PDV-1076	Н-профиль 100*50	570,40
	PDV-1077	Н-профиль 100*85	748,00
	PDV-1078	Н-профиль 100*45	349,70
	PDV-1117	Т-профиль 100*80	573,80
	PDV-1197	Х-профиль 70*50	250,40

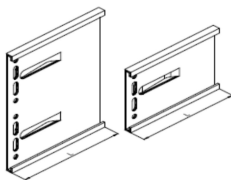
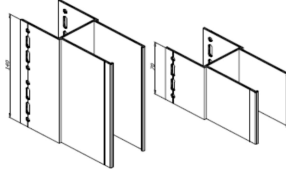
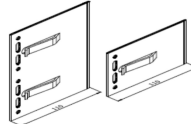
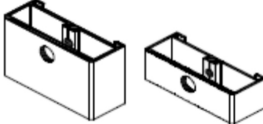
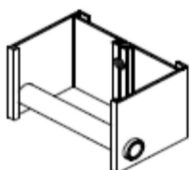
Изображение	Наименование (артикул)		Цена с НДС, руб./м.п.
Профили вспомогательные и декоративные			
	PDV-1036	Профиль вспомогательный	145,90
	PDV-1037	Профиль угловой	144,30
	PDV-1039	Планка вертикального шва	88,40
	PDV-1040	Планка горизонтального шва	74,60
	PDV-1086	Планка средняя усиленная под натуральный камень	180,70
	PDV-1086.2	Планка средняя под гранитную плиту	195,90
	PDV-1089.2	Планка стартовая под гранитную плиту	166,30
	PDV-1090	Планка финишная под натуральный камень	110,00
	PDV1090.2	Планка финишная под гранитную плиту	143,00
	PDV-1091	Планка специальная под гранитную плиту	228,70
	PDV-1199	Направляющая для скрытого крепления	263,10

Изображение	Наименование (артикул)		Цена с НДС, руб./м.п.
Профили вспомогательные и декоративные			
	PDV-1119	Соединитель	201,00
	PDV-1199	Планка крепежная под фиброцементную панель Konoshima	108,90
	KDK-658	Профиль рядовой с ограничителем 10мм. (оцинк. окраш.)	142,10
	KDK-659	Профиль рядовой без ограничителя 10мм. (оцинк. окраш.)	142,10
	KDK-660	Профиль стартовый 10мм. (оцинк. окраш.)	142,10
	KDK-661	Профиль финишный 10мм. (оцинк. окраш.)	142,10
	KDK-126	Профиль рядовой под затирку AISI 430	85,60
	KDN-127	Профиль стартовый под затирку AISI 430	75,50
Профили соединительные для композитных материалов			
	PDV-1211	F-профиль 4мм.	116,00
	PDV-1212	Профиль соединительный 4мм.	138,60
	PDV-1213	Профиль средний 4+4мм.	79,00

Изображение	Наименование (артикул)		Цена с НДС, руб./шт.
Удлинитель			
	KDK-021	Удлинитель L110	79,70
	KDK-022	Удлинитель M110	46,20
	KDK-23	Удлинитель L400	243,60
	KDK-24	Удлинитель M400	157,50
	KDK-025	Удлинитель UL	155,50
	KDK-026	Удлинитель UM	88,70
	KDK-027	Удлинитель SL	70,30
	KDK-028	Удлинитель SM	40,60
	KDK-029	Удлинитель SD	53,90
Комплекующие для крепления металлокассет			
	KDK-161	Салазка под зацеп с винтом	59,30
	KDK-161.2	Салазка под зацеп с винтом	38,20
	KDK-164	Салазка со втулкой и винтом	69,40
	KDK-168	Салазка T2 под икли	27,80
	KDK-162	Зацеп	10,00
	KDK-165V	Икля универсальная	11,80



241035, г.Брянск, ул.Бурова, д.20
тел. 8(915)535-46-88, 8(920)604-04-44
alum32@yandex.ru
www.alum32.ru

Изображение	Наименование (артикул)		Цена с НДС, руб./шт.
Комплектующие для крепления металлокассет			
	KDK-163	Пластина соединительная	5,60
	KDK-222	Держатель	19,30
	KDK-223	Компенсатор	16,30
	KDK-456	Уголок соединительный	11,10
	KDK-640	Прищепка	16,30



241035, г.Брянск, ул.Бурова, д.20
тел. 8(915)535-46-88, 8(920)604-04-44
alum32@yandex.ru
www.alum32.ru



241035, г.Брянск, ул.Бурова, д.20
тел. 8(915)535-46-88, 8(920)604-04-44
alum32@yandex.ru
www.alum32.ru